

# Rupert by Fibre ⚡ood



# Rupert by Fibre ood



2 - 14 j

Rupert straalt nonchalance en tegelijk stoerheid uit. Dit oversized hemdje heeft een opstaande kraag en een afgeronde opgestikte zak met dubbel sierstiksel. Andere details zijn de originele zoomlijn met zijsplitten, een plat stuk en een plooi in de middenrug. Wil je er nog stoerder uitzien? De driekwartmouwen kan je gewoon oprollen.

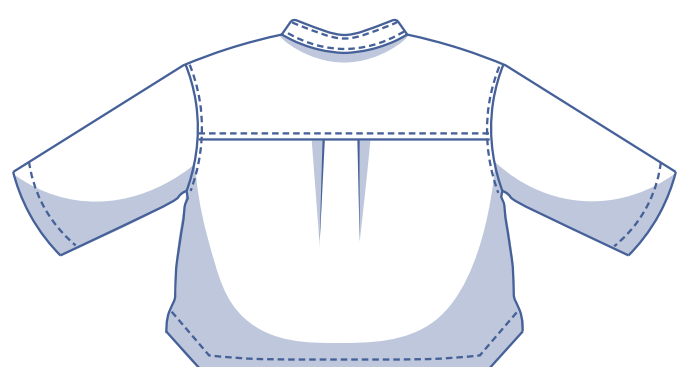
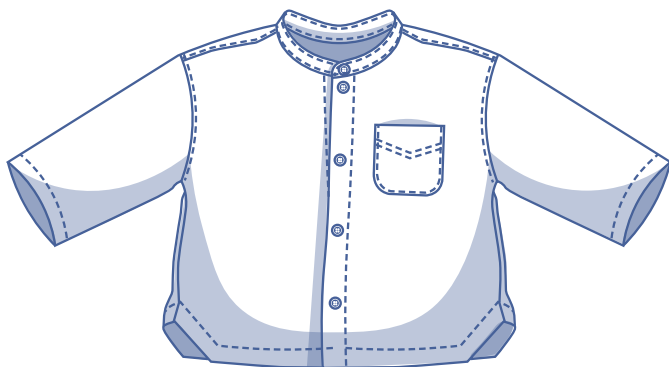
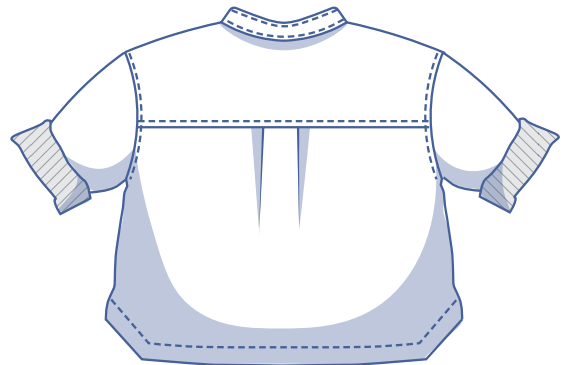

## matentabel (in cm)

maat	2	3	4	5	6	8	10	12	14
lichaamslengte	92	98	104	110	116	125	137	150	160
BO (borstomtrek)	52	54	56	58	60	64	68	72	76

Je kiest voor dit model best de maat op basis van de **borstomtrek** (ongeacht de lengte of leeftijd). Je kiest de maat waarbij de borstomtrek het dichtste aanleunt. Pas de lengte van de geselecteerde maat vervolgens aan naar de lengte die bij de leeftijd of lengte van het kind hoort, terug te vinden in onderstaande tabel.

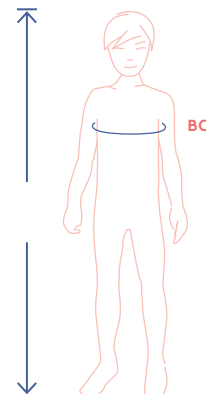

## afmetingen patroon (in cm)

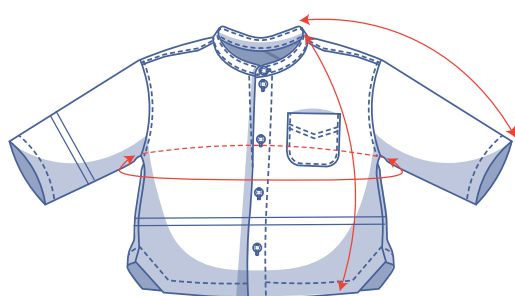

— hier verkort of verleng je het patroon

De afmetingen in deze tabel zijn de afmetingen van het patroon in functie van de gebruikte stof en dienen als referentie. Voor het draagcomfort en om een bepaalde snit te bekomen (= **oversized snit**) is er in de breedtematen extra ruimte (bovenop de zuivere lichaamsmaten) inbegrepen. Afhankelijk van de gewenste snit kan je beslissen om een maat kleiner of groter te maken dan de geselecteerde maat.

maat	2	3	4	5	6	8	10	12	14
lengte	36,75	39,25	41,5	44	46,25	51,25	56	60,75	65,5
mouwlengte*	30,5	32,75	35,25	37,75	40,25	45	50	55	59,75
borstomtrek	74,25	76,25	78,5	80,5	82,5	86,5	90,5	94,5	98,5

\* Inclusief de schouderlengte.

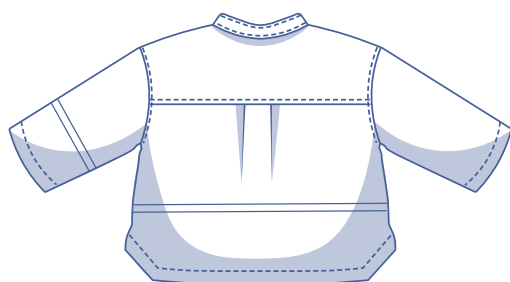

Vergelijk de opgegeven lengtes met de opgemeten of gewenste lengtes. **Verleng** of **verkort** het hemd en/of de mouwen door de patroondelen door te knippen ter hoogte van de aangeduide dubbele lijnen en de patroondelen x-aantal cm uit elkaar te schuiven of over elkaar te leggen als nodig. Zorg dat de MV-, MR-lijn en zijnaden telkens mooi rechtdoor lopen.

### LET OP

Pas het stofverbruik aan volgens deze aanpassingen.



## benodigheden



- Naaigaren
- Knopen (Ø 1,1 cm): zie tabel
- Strijkbare tussenvoering: max. 40 cm
- Stof: zie tabel

knopen	2	3	4	5	6	8	10	12	14
	5	5	5	5	5	6	6	7	7

stof		2	3	4	5	6	8	10	12	14
stofbreedte 110 cm	cm	100	100	120	125	135	150	170	190	210
stofbreedte 140 cm	cm	85	90	95	100	100	120	125	130	135

Het bijhorende stofplan vind je op pagina 6 van deze werkbeschrijving.

### stofadvies



Veel stoffen komen in aanmerking voor Rupert. Gebruik bij voorkeur geweven stoffen, omwille van de fijne details. Denk aan popeline, chambray, tencel, linnen, crêpe, flanel, ... Dit ontwerp leent zich zowel voor een effen stof als voor een stof met print.

# Proud to be #Sewista

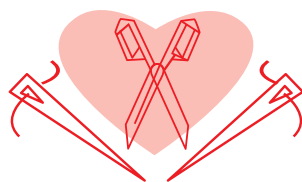

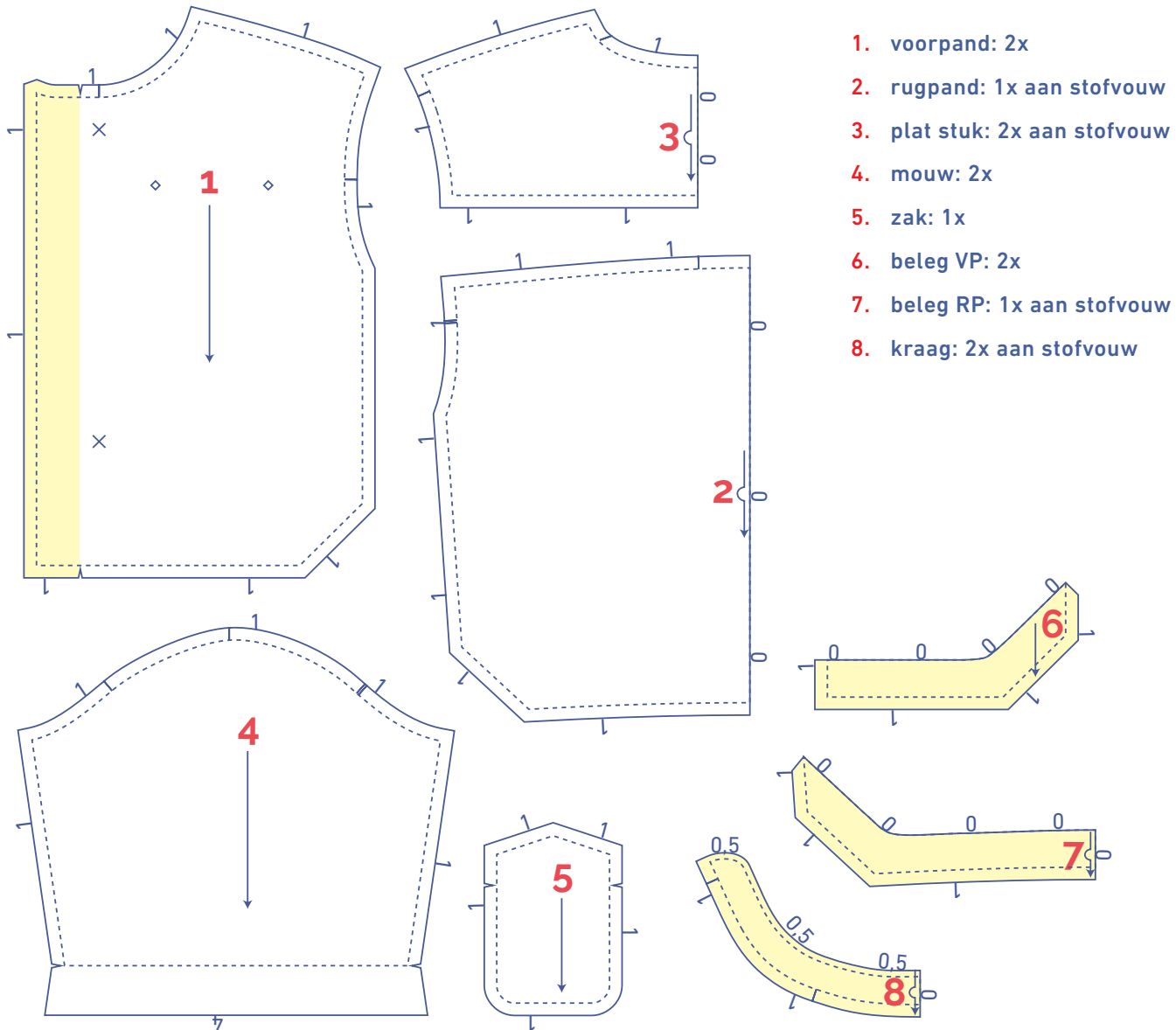

## patroondelen & naadwaarden (in cm)

Om het kledingstuk volgens de beschreven manier te naaien, teken je de aangegeven naadwaarden rond de papieren patroondelen alvorens ze uit te knippen. Als je een pdf-patroon gebruikt, kan je het patroon printen zowel met als zonder naadwaarden. Bekijk de [video](#) voor meer info.



### LET OP

De delen die gemarkeerd zijn in lichtgeel worden langs de averechtse kant bekleefd met een strijkbare tussenvoering.

 soort materiaal
 stof
 strijkbare tussenvoering

## stofplan voor een effen stof stofbreedte 110 cm

2 - 14 jaar

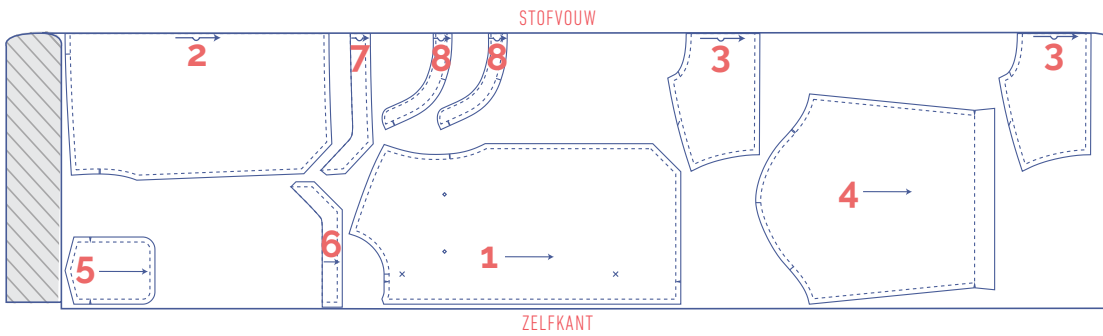

**LET OP**  
Patroondeel 5 heb je slechts 1x nodig.

## stofplan voor een effen stof stofbreedte 140 cm

2 - 6 jaar

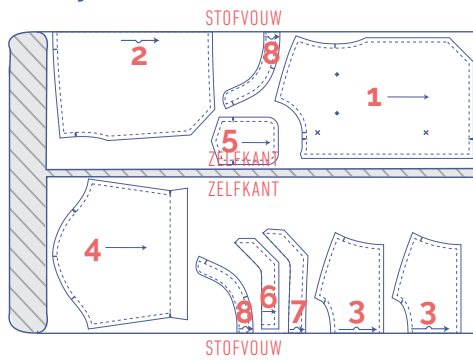



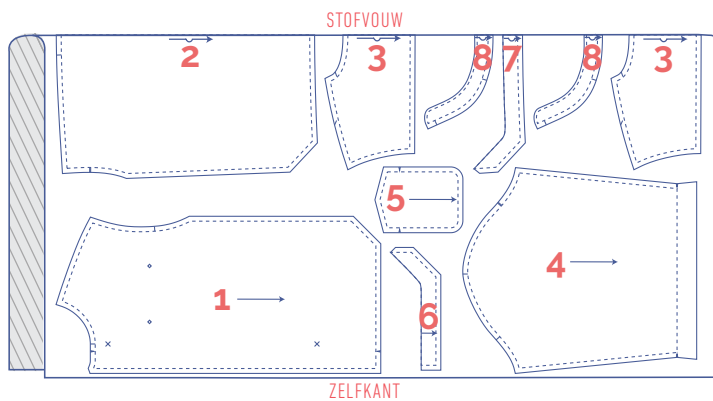

**LET OP**  
Patroondeel 5 heb je slechts 1x nodig.

8 - 14 jaar



**LET OP**  
Patroondeel 5 heb je slechts 1x nodig.

## patroondelen merken

	knip kort door patroonpapier en stof op volgende omtrekspunten		markeer de volgende binnenpunten met een rijgdraadje
	enkel knipje		binnenpunt
	dubbel knipje		knoop
V	V-knipje		

# werkbeschrijving



De afwerkingsmethode om het kledingstuk te naaien is afgestemd op de gebruikte stofsoort. De delen worden telkens aan elkaar gestikt met de goede kanten van de stof op elkaar, tenzij anders vermeld.

VP voorpand

RP rugpand

LVP linkervoorpand

RVP rechtervoorpand

MV middenvoor

MR middenrug

 goede kant

 averechtse kant

 strijkbare tussenvoering

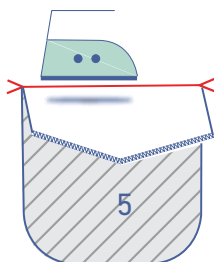
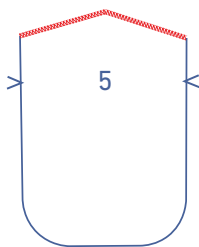
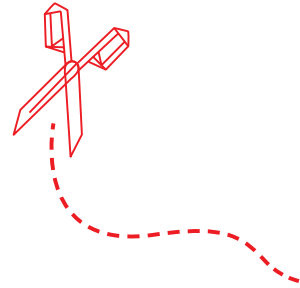

## 1

Werk de aangeduide rafelrand van de zak (5) af met een overlocksteek.

Strijk de bovenkant van de zak om naar de averechtse kant op de plaats van de V-knijjes.

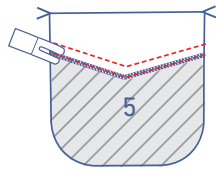

Stik vast met een dubbel sierstiksel. Volg daarbij de vorm van het beleg.

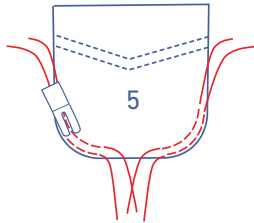

Stik met een grote steeklengte en lage draadspanning 2 evenwijdige stiksels in de rondingen van de zak. Voorzie aan het begin en einde van het stiksel een eindje draad.

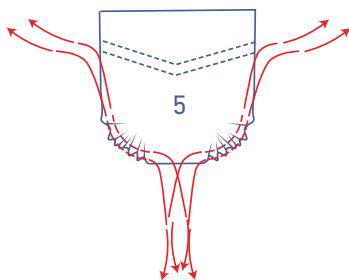

Trek voorzichtig aan de draden zodat de stof lichtjes bij elkaar trekt en de naadwaarde omkruilt.

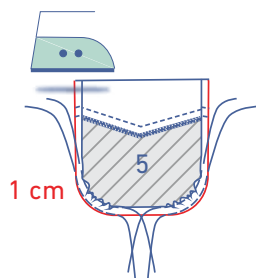

Strijk de randen 1 cm om naar de averechtse kant.

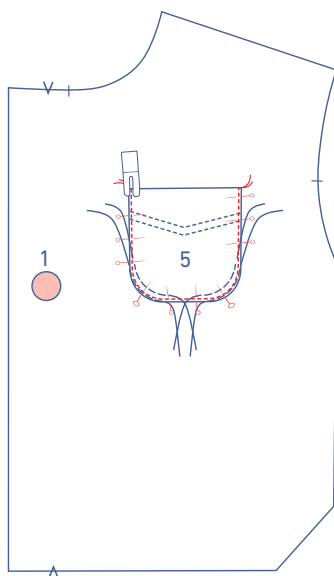

Speld het zakje op het LVP (1) op de aangeduide plaats. Stik vast vlak naast de rand.



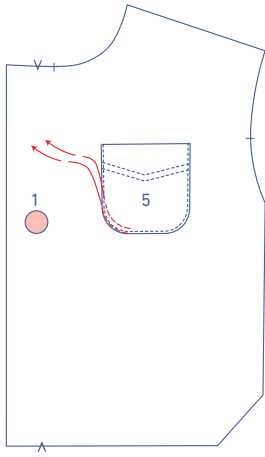

Verwijder de rimpeldraden.

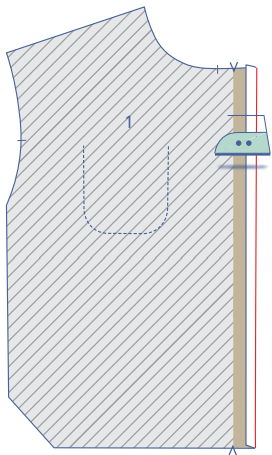

**2**

Strijk de naadwaarde aan MV om naar de averechtse kant.

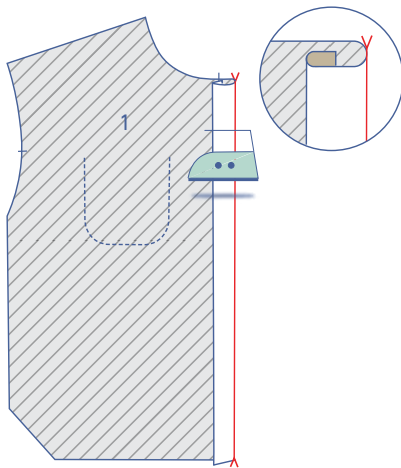

Strijk nadien het beleg om naar de averechtse kant op de plaats van de V-knipjes.

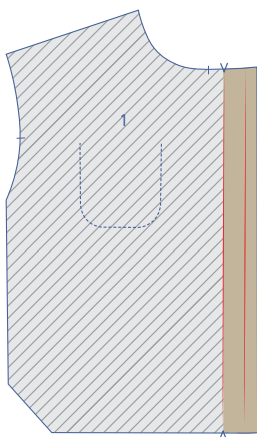

Vouw terug open.

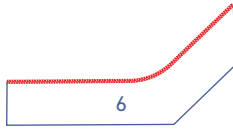

Werk de aangeduide rafelrand van het beleg VP (6) af met een overlocksteek.

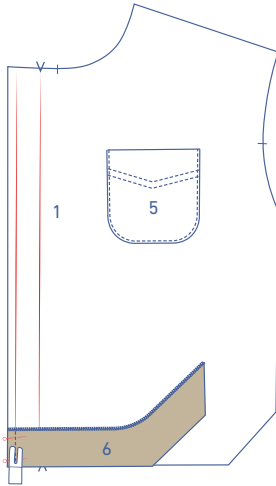

Speld en stik de korte zijde van het beleg aan het beleg van het VP.

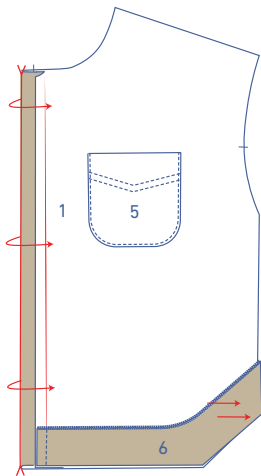

Plooi het beleg van het VP samen met het beleg om, op de plaats van de gestreken vouwlijn ter hoogte van de V-knipjes zodat de zoomlijnen precies op elkaar liggen met de goede kant van de stof op elkaar.

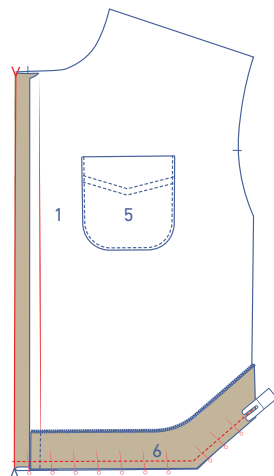

Speld en stik de zoom.

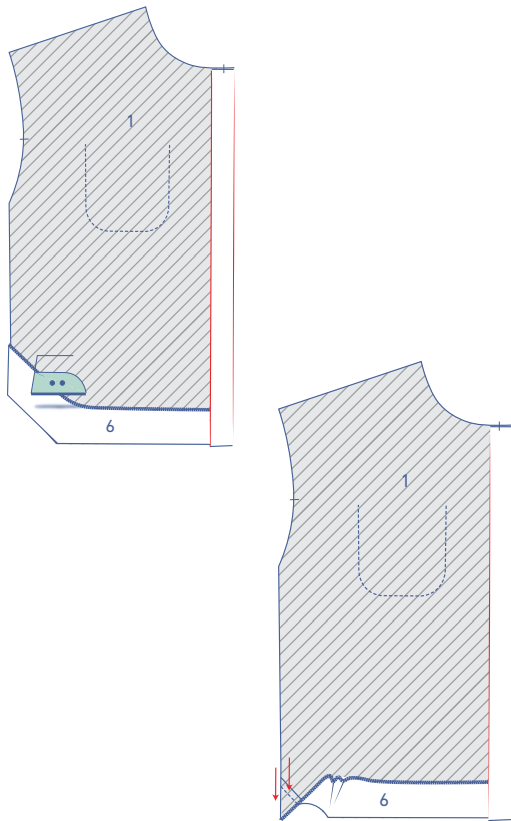

Vouw de belegdelen om naar de averechtse kant en strijk netjes plat.

Vouw het beleg nadien terug naar beneden ter hoogte van de zijnaad.

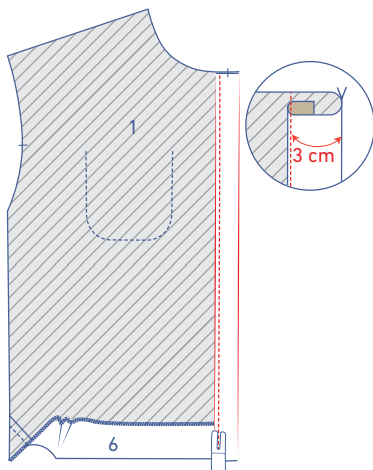

Stik het beleg aan MV vast op 3 cm.

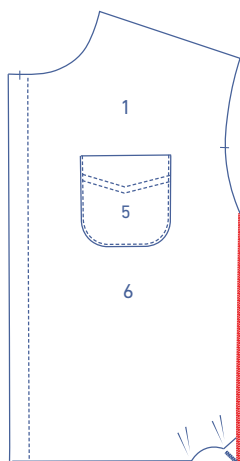

Werk de zijnaden van het VP + beleg (dat naar beneden gevouwen ligt) af met een overlocksteek.

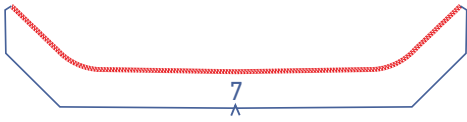

### 3

Werk de aangeduide rafelrand van het beleg RP (7) af met een overlocksteek.

Speld het beleg RP met de niet-overlockte rafelrand op de zoom van het RP (2). Stik vast.

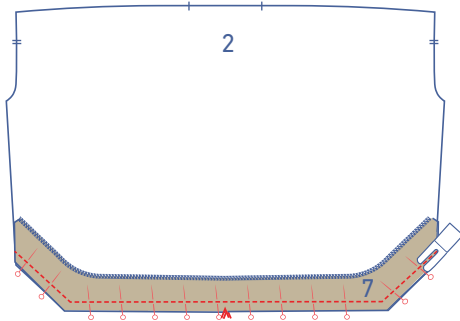

Vouw het beleg om naar de averechtse kant en strijk netjes plat.

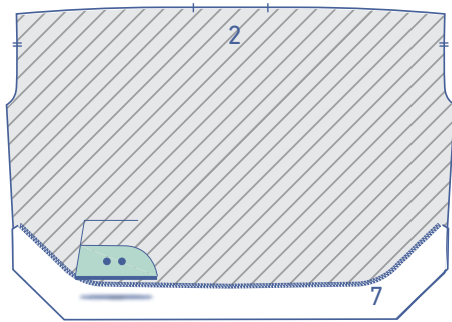

Vouw het beleg nadien terug naar beneden ter hoogte van de zijnaad.

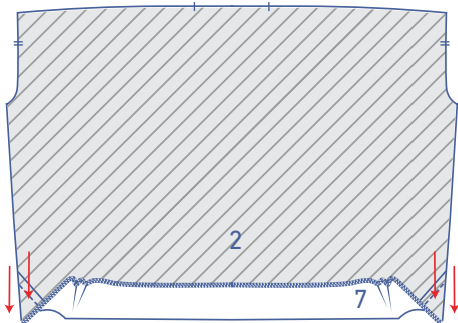

Werk de zijnaden van het RP + beleg (dat naar beneden gevouwen ligt) af met een overlocksteek.

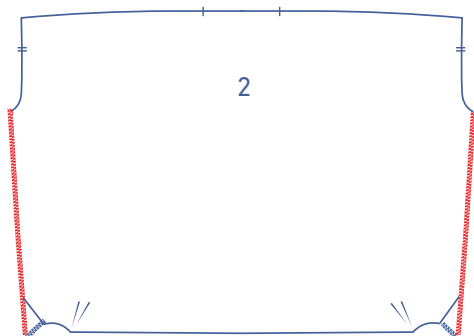

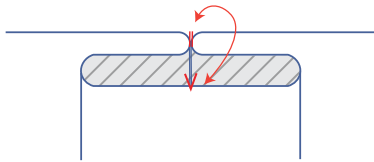
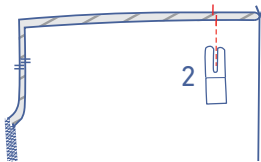
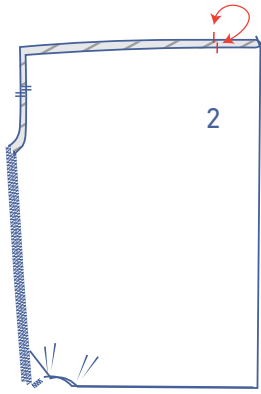

---

## 4

Vouw het RP dubbel met de goede kant van de stof naar buiten en met de knipjes op elkaar.

Stik de ploiwaarde verticaal een 3-tal cm vast.

Duw de ploiwaarde plat zodat het V-knipje aan MR gelijk ligt met de enkele knipjes.

---

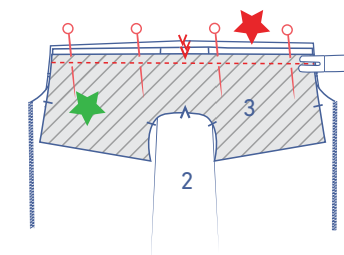
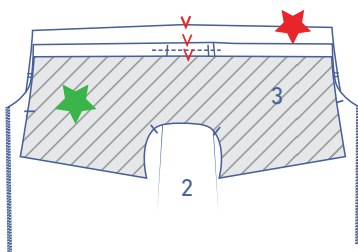
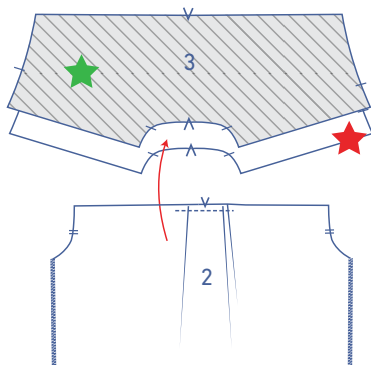

## 5

Leg de rechte zijde van beide delen plat stuk (3) met de goede kanten op elkaar. Schuif het RP ertussen met de goede kant naar boven.

Het plat stuk dat bovenaan ligt, wordt aangeduid met een groen sterretje, het plat stuk dat aan de binnenkant van het hemd zal komen te zitten met een rood sterretje.

Stik vast.

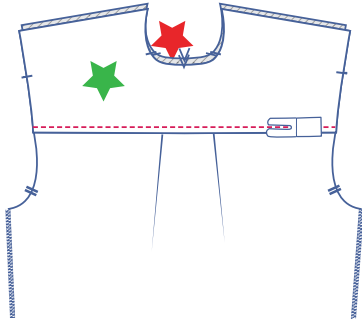

Vouw beide delen plat stuk terug naar boven. Het RP zit netjes tussen de beide delen. Geef een sierstiksel vlak naast de naad.

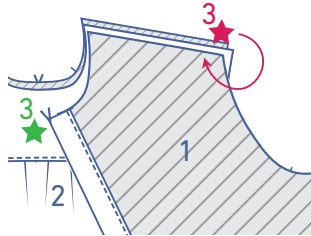

Leg de schouderaden van het VP en die van het plat stuk aangeduid met het groene sterretje met de goede kanten op elkaar. Neem nu de schoudernaad van het plat stuk aangeduid met het rode sterretje en draai die naar voor, met de goede kant naar beneden op de averechtse kant van het VP.

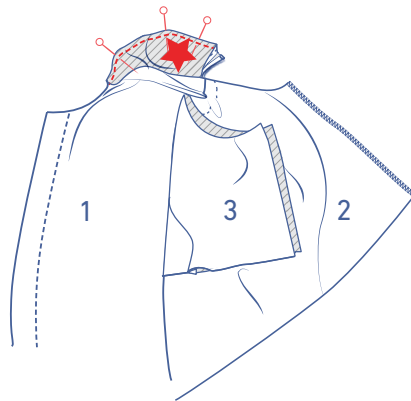

Leg de 3 rafelranden netjes gelijk en stik de lagen vast.

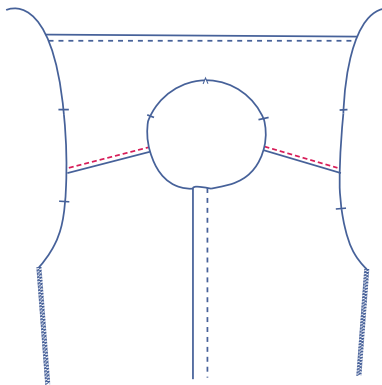

Keer binnenstebuiten. De schoudernaad van het VP zit netjes tussen beide delen plat stuk. Geef een sierstiksel vlak naast de naad.

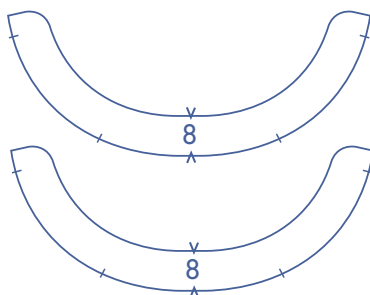

## 6

Neem de 2 kraagdelen (8).

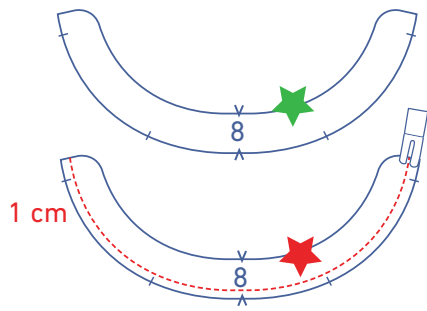

Stik op 1 cm van de onderkant bij 1 van de 2 kraagdelen.  
Deze kraag duiden we aan met een rood sterretje.

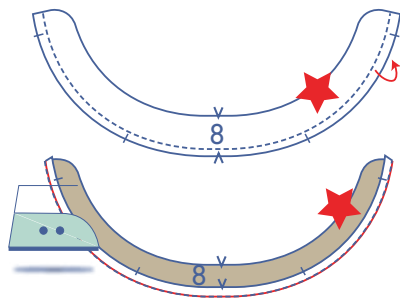

Strijk de naadwaarde van de kraag met het rode sterretje  
om naar de averechtse kant op de plaats van het stiksel.

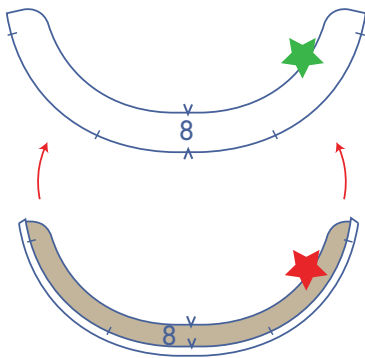

Leg de kraag aangeduid met het rode sterretje op de kraag  
aangeduid met het groene sterretje (= de kraag zonder  
omgestreken onderkant).

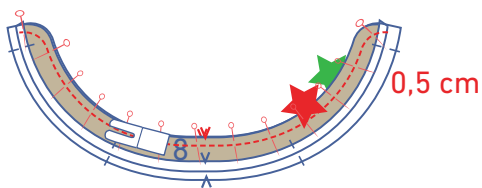

Speld en stik de aangeduide zijden op 0,5 cm.

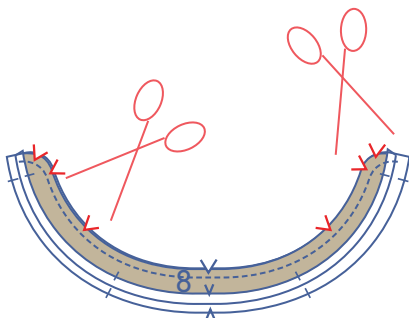

Dun de naadwaarden uit in de rondingen zodat je geen  
onnodige diktes krijgt.

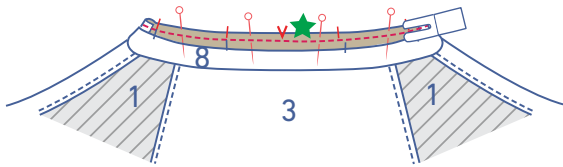

Speld en stik de kraag aangeduid met het groene sterretje aan de halslijn langs de averechtse kant van het hemd met de corresponderende knipjes op elkaar.

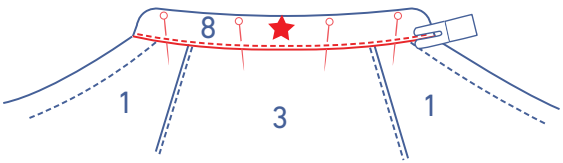

Vouw de kraag aangeduid met het rode sterretje om naar de goede kant van de halslijn. De vouwlijn ligt net op het vorige stiksel. Speld en stik vast.

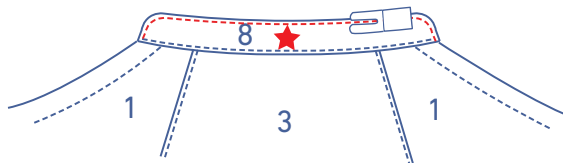

Vervolledig het sierstiksel rondom de kraag vlak naast de rand.

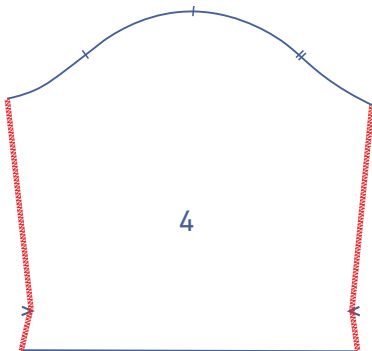

## 7

Werk de zijkanten van de mouw (4) af met een overlocksteek.

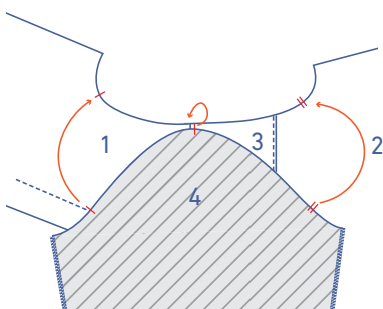

Speld en stik de bovenkant van de mouw (= de mouwkop) aan de armuitsnijding met de corresponderende merktekens op elkaar. Het enkele knipje duidt het VP aan, het dubbele het RP. Het bovenste knipje komt overeen met het knipje dat de schouder aanduidt.

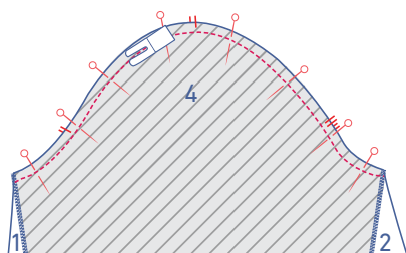



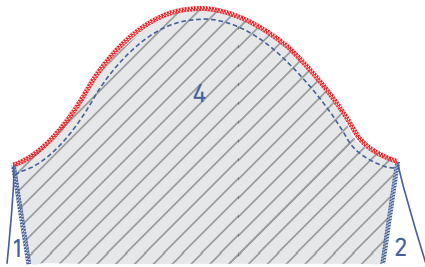

Werk de rafelranden samen af met een overlocksteek.

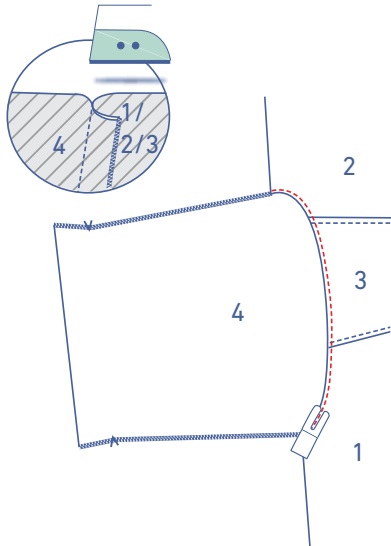

Strijk de naadwaarde in de richting van het corsage. Geef een sierstiksel op het corsage vlak naast de naad.

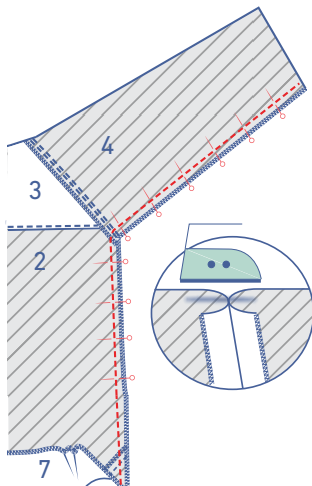

## 8

Speld en stik de zij- en onderarmnaden met de belegdelen naar beneden gevouwen. Stik helemaal tot beneden zodat ook de zijnaden van de belegdelen gestikt zijn. Strijk de naadwaarden open.

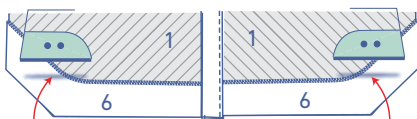

Vouw het beleg naar de averechtse kant.

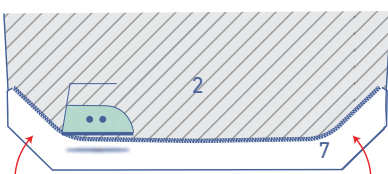

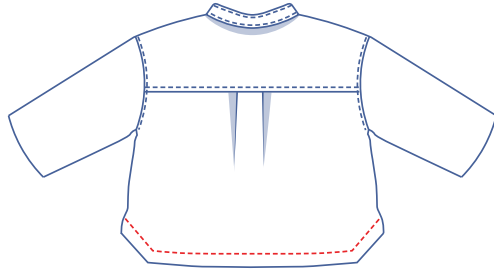

Stik het beleg vast met een sierstiksel. Volg de vorm van de zoomlijn.

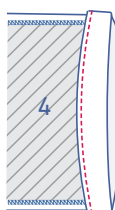
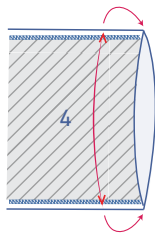
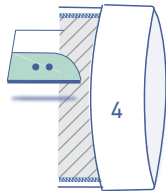

**9**

Strijk de zoomwaarde van de mouwen om op de plaats van de V-knipjes en vouw terug open.

Leg de rafelrand tegen de gestreken vouwlijn en vouw nog eens door.

Stik vast naast de rand.

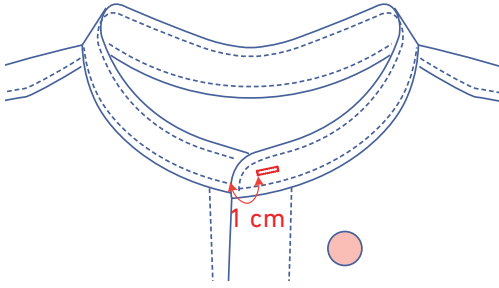

## 10

Maak aan de linkerkant van de kraag een horizontaal knoopsgat op 1 cm van de afgewerkte rand en in het midden van de hoogte.

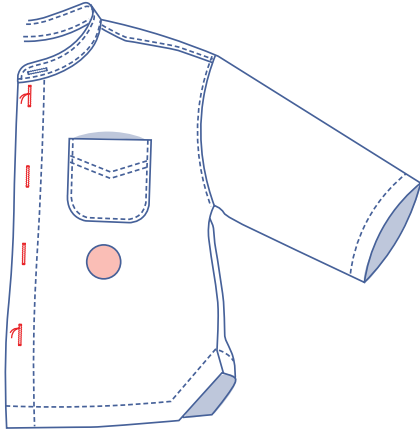

Maak verticale knoopsgaten op het LVP. De plaats van de bovenste en onderste knoop staat aangeduid op het patroon. Verdeel de afstand gelijkmatig om de plaats van de andere knopen te bepalen.



Naai overeenkomstig alle knopen aan op het RVP.