

# Odille by Fibre ⚡ood



# Odille by Fibre Mood



2 - 14 jaar

Een mini-jurk met volwassen look voor kleine én grotere meisjes. Deze oversized jurk met kort aangesneden mouwen heeft een stijlvol kraagje en een handige knoopsluiting. De details maken Odille af: het platte stuk, de rimpels in het voor- en rugpand en de oh zo praktische steekzakjes in de zijnaad. Met de lengte speel je naar believen, wij kozen een uitvoering tot net onder de knie.

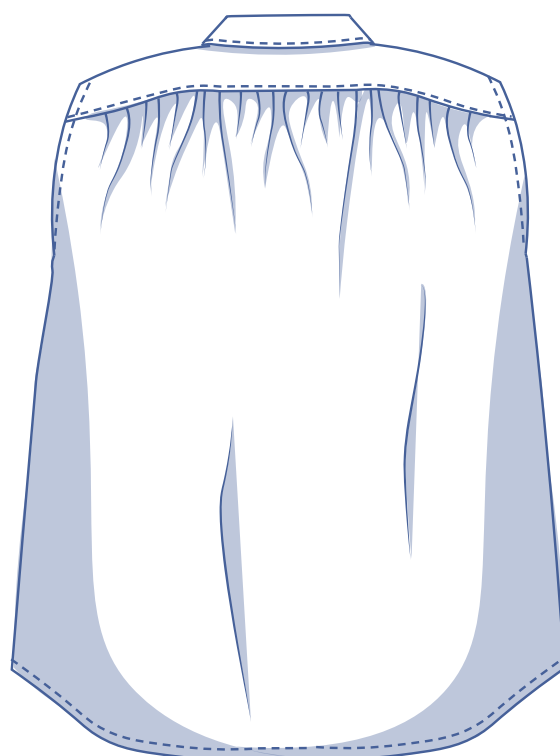
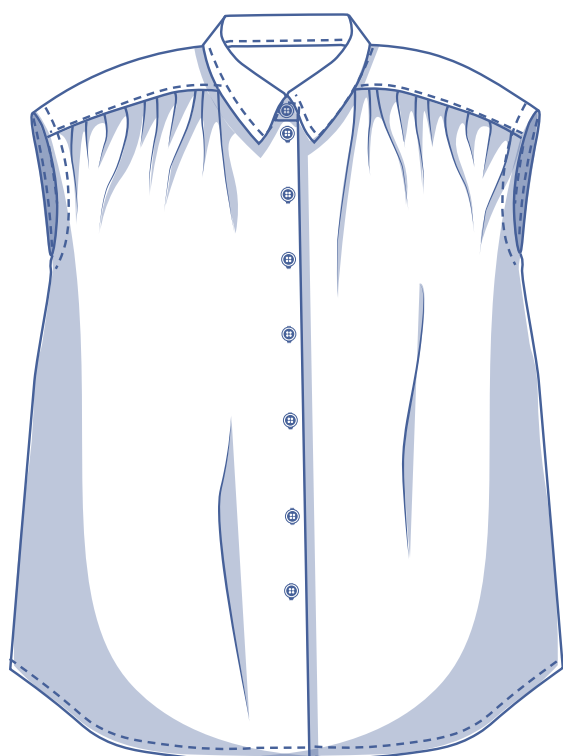

## matentabel (in cm)

maat	2	3	4	5	6	8	10	12	14
lichaamslengte	92	98	104	110	116	125	137	150	160
BO (borstomtrek)	52	54	56	58	60	64	68	72	76

Je kiest voor dit model de maat op basis van de **borstomtrek** (ongeacht de lengte of leeftijd). Je kiest de maat waarbij borstomtrek het dichtste aanleunt. Pas de lengte van de geselecteerde maat vervolgens aan naar de lengte die bij de leeftijd of lengte van het kind hoort, terug te vinden in onderstaande tabel.

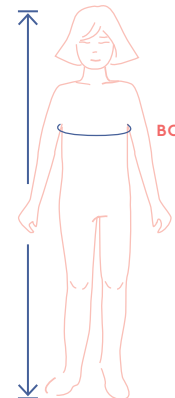

## afmetingen patroon (in cm)

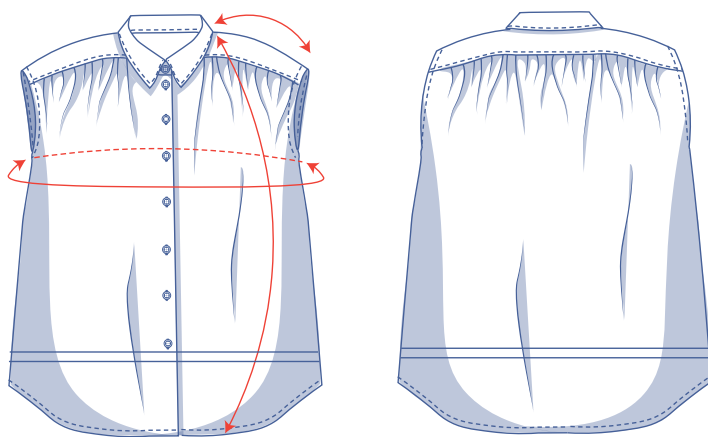

== hier verkort of verleng je het patroon

De afmetingen in deze tabel zijn de afmetingen van het patroon in functie van de gebruikte stof en dienen als referentie. Voor het draagcomfort en om een bepaalde snit te bekomen (= **oversized snit**) is er in de breedtematen extra ruimte (bovenop de zuivere lichaamsmaten) inbegrepen.

Geen fan van een oversized snit? Kies dan gerust een maatje kleiner.

maat	2	3	4	5	6	8	10	12	14
lengte	53	56,75	60,25	64	67,5	76,25	85	93,75	102,5
schouderlengte	16,25	16,5	17	17,25	17,5	18,5	19,25	20	20,75
borstomtrek	97,25	99,25	101,25	103,25	105,25	109,25	113,25	117,25	121,25

Vergelijk de opgegeven lengtes met de opgemeten of gewenste lengtes. **Verleng** of **verkort** de jurk door de patroondelen door te knippen ter hoogte van de aangeduide dubbele lijnen en de patroondelen x-aantal cm uit elkaar te schuiven of over elkaar te leggen als nodig. Zorg dat de MV-, MR-lijn en zijnaden telkens mooi rechtdoor lopen.



### LET OP

Pas het stofverbruik aan volgens deze aanpassingen.

## benodigdheden



- Naaigaren
- Knopen (Ø 1,1 cm): zie tabel
- Strijkbare tussenvoering: max. 100 cm
- Stof: zie tabel

knopen	2	3	4	5	6	8	10	12	14
	7	7	7	7	8	8	8	9	10

stof		2	3	4	5	6	8	10	12	14
stofbreedte 110 cm	cm	125	135	140	150	165	185	205	225	250
stofbreedte 140 cm	cm	105	110	130	135	140	150	155	170	190

Het bijhorende stofplan vind je op pagina 6 van deze werkbeschrijving.

**stofadvies** Tal van stofsoorten passen prima bij Odille: viscose(crêpe), popeline, linnen, lyocell, chambray, ... Een stuggere stof geeft een meer statement effect, met een soepelvallende stof krijg je een subtielere look.



# Proud to be #Sewista

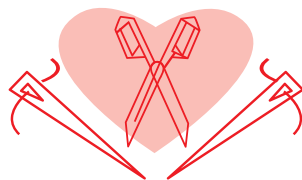

## patroondelen & naadwaarden (in cm)



Om het kledingstuk volgens de beschreven manier te naaien teken je de aangegeven naadwaarden rond de papieren patroondelen alvorens ze uit te knippen. Als je een pdf-patroon gebruikt, kan je het patroon printen zowel met als zonder naadwaarden. Bekijk de [video](#) voor meer info.

1. voorpand: 2x
2. rugpand: 1x aan stofvouw
3. plat stuk: 2x aan stofvouw
4. kraag: 2x aan stofvouw
5. kraagvoet: 2x aan stofvouw
6. biaislint: 2x
7. zak: 4x

**LET OP**

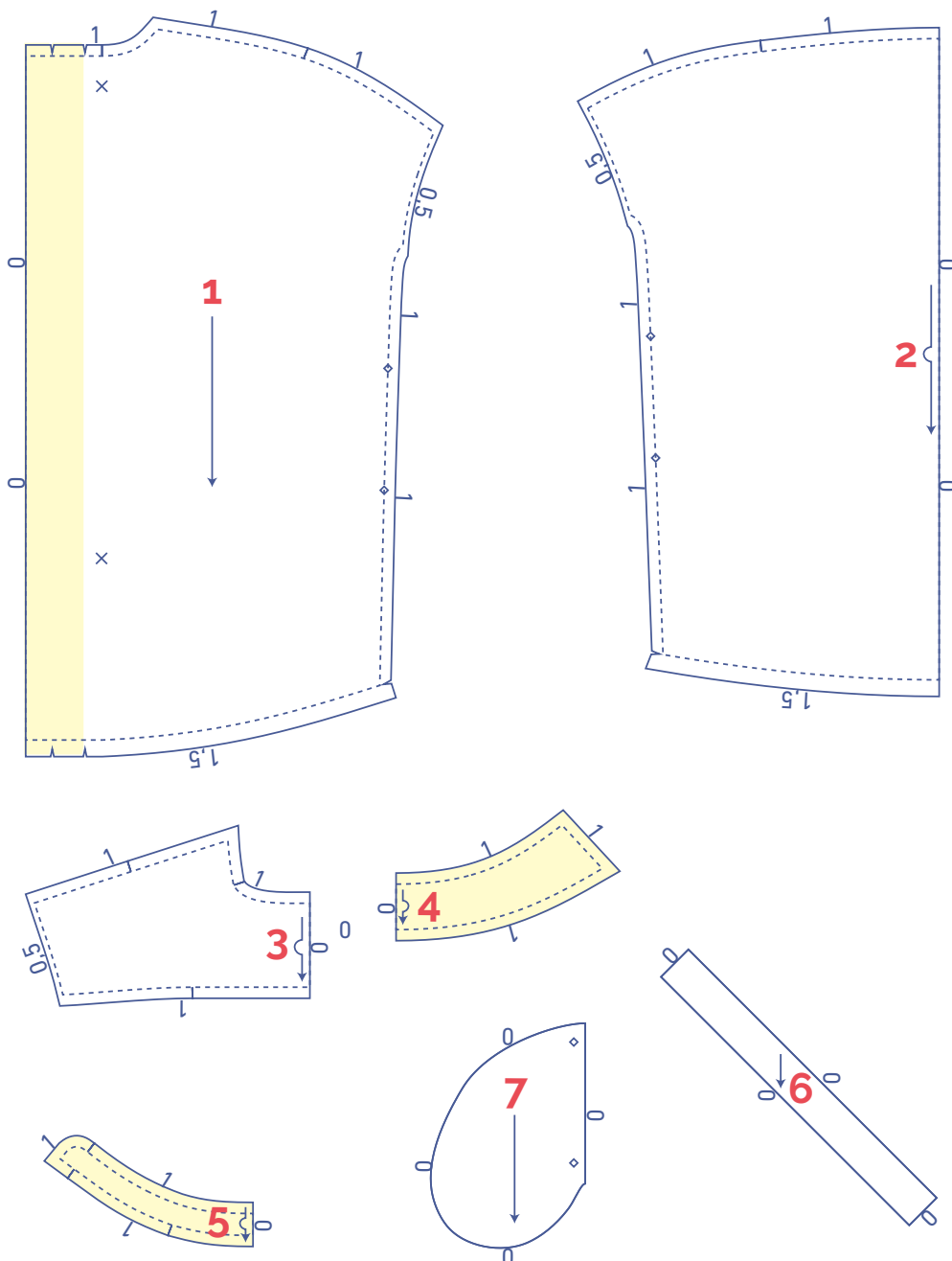
De delen die gemarkeerd zijn in lichtgeel worden langs de averechtse kant bekleefd met een strijkbare tussenvoering.



	soort materiaal
	stof
	strijkbare tussenvoering

# stofplan voor een effen stof stofbreedte 110 cm

2 - 5 jaar

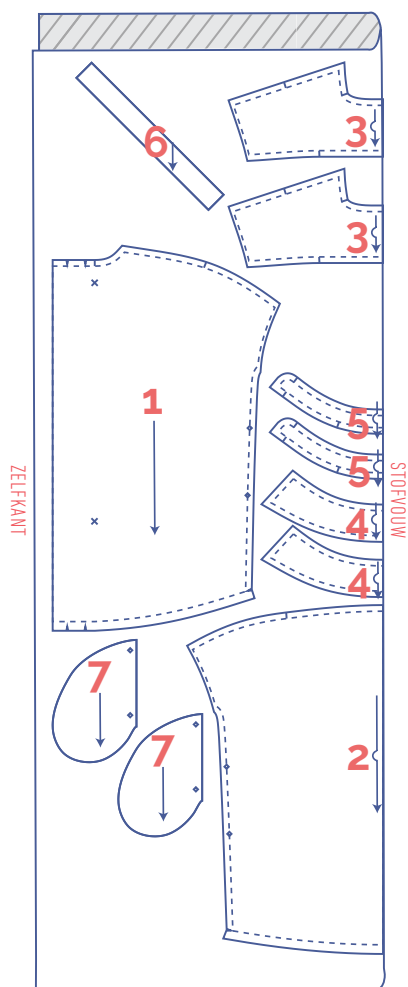

6 - 14 jaar

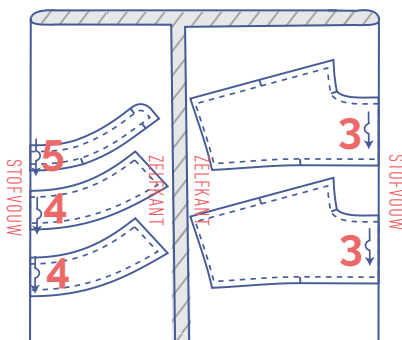
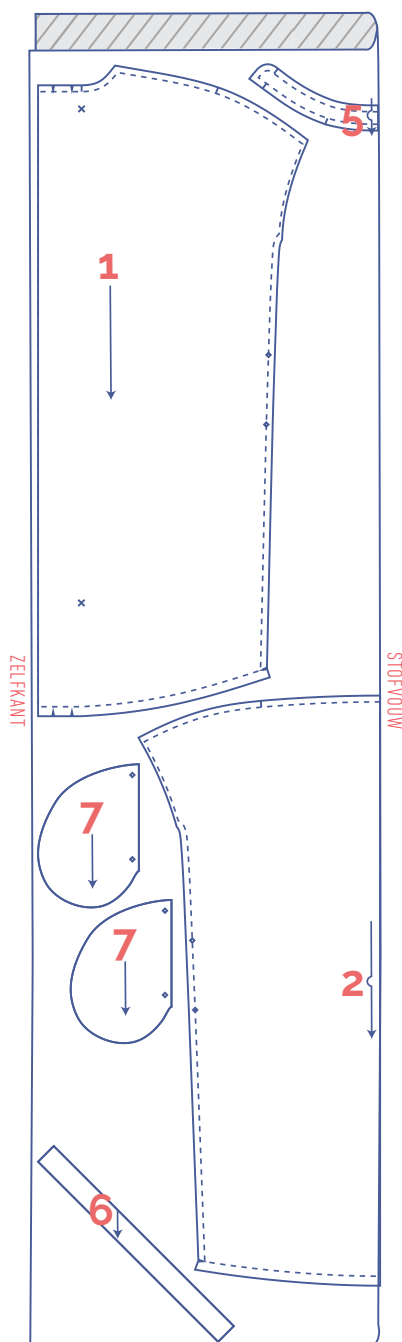

## stofplan voor een effen stof stofbreedte 140 cm

2 - 3 jaar

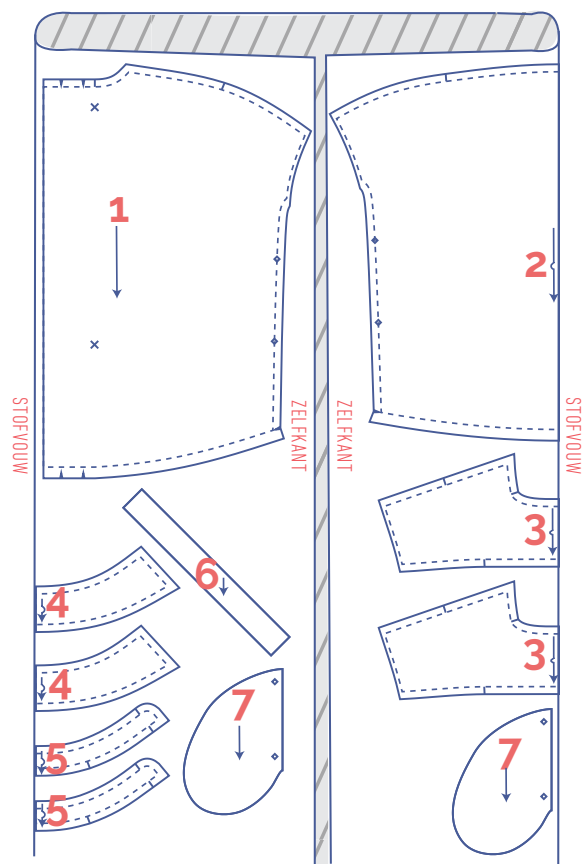

4 - 14 jaar

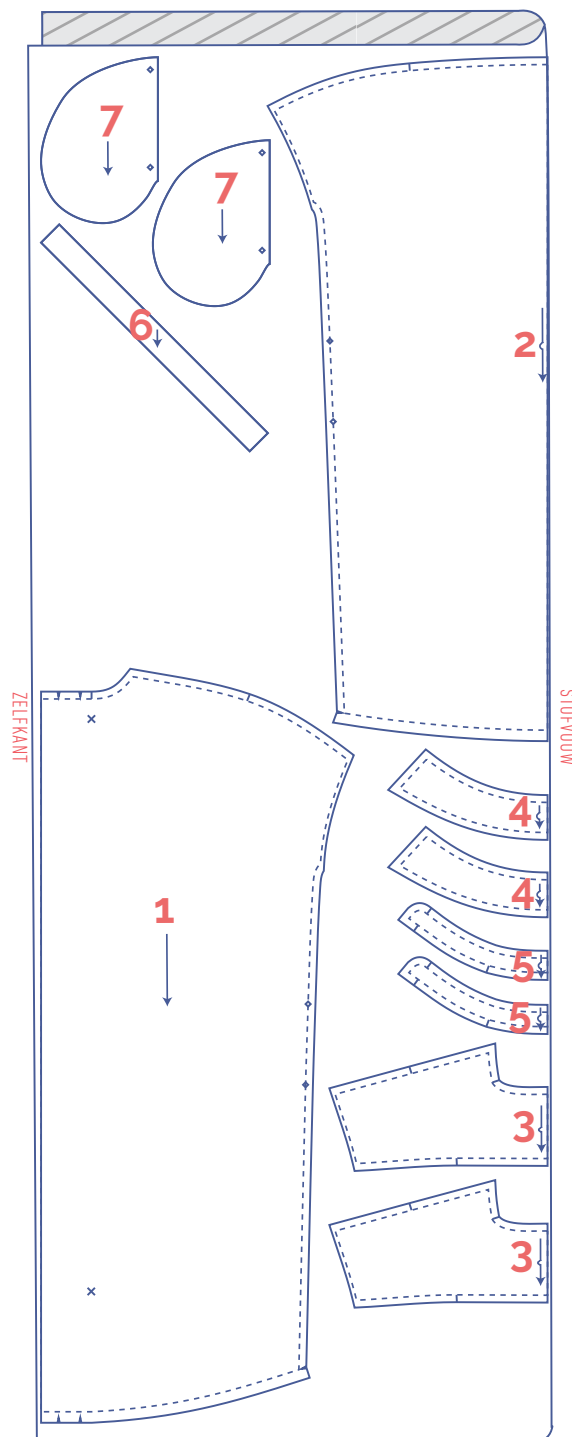

### patroondelen merken



knip kort door patroonpapier en  
stof op volgende omtrekspunten

| enkel knipje

|| dubbel knipje

V V-knipje



markeer de volgende binnen-  
punten met een rijgdraadje

◇ binnenpunt

X knoop

# werkbeschrijving



De afwerkingsmethode om het kledingstuk te naaien is afgestemd op de gebruikte stofsoort. De delen worden telkens aan elkaar gestikt met de goede kanten van de stof op elkaar. tenzij anders vermeld.

VP voorpand

RP rugpand

RVP rechtervoorpand ●

LVP linkervoorpand ●

MV middenvoor

MR middenrug

□ goede kant

▨ averechtse kant

▤ strijkbare tussenvoering

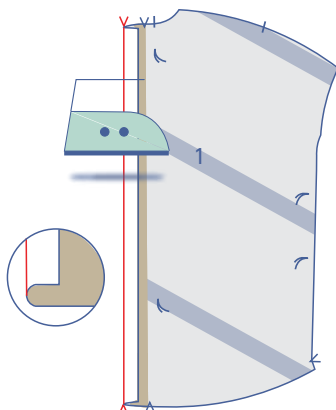

**1**

Strijk het beleg van het VP (1) om naar de averechtse kant op de plaats van de eerste V-knipjes boven- en onderaan.



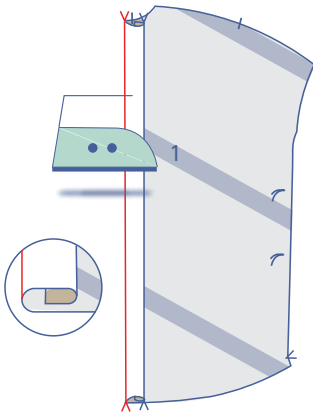

Strijk het beleg nadien nogmaals om op de plaats van de tweede V-knipjes boven- en onderaan.

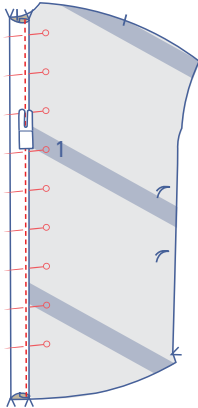

Stik vast net naast de rand.

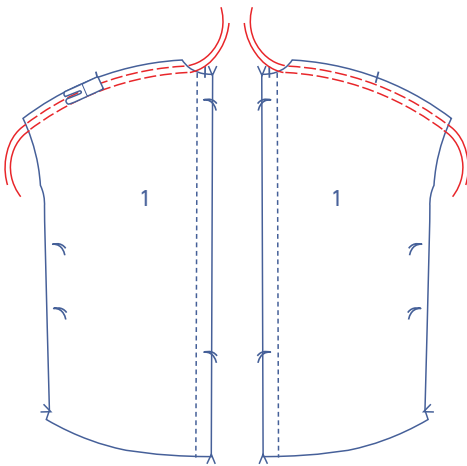

## 2

Stik met een grote steeklengte en lage draadspanning twee evenwijdige stiksels op persvoetbreedte van de bovenkant van het VP. Voorzie aan het begin en einde van het stiksel een eindje garen.

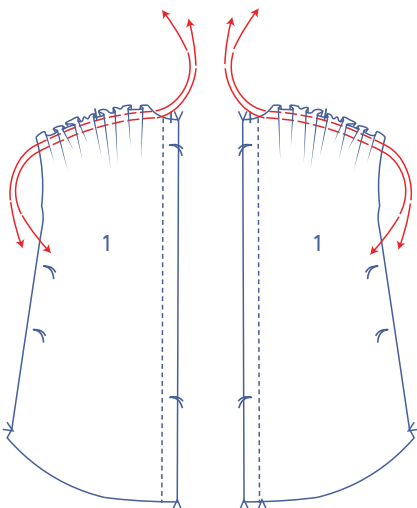

Trek voorzichtig aan de uiteinden van de draden zodat de stof rimpelt.

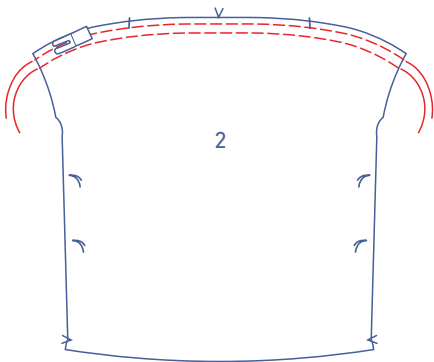

### 3

Stik met een grote steeklengte en lage draadspanning 2 evenwijdige stiksels aan de bovenkant van het RP (2). Voorzie aan het begin en einde van het stiksel een eindje draad.

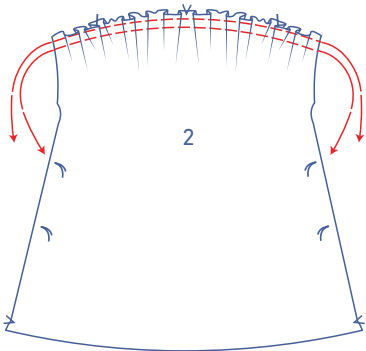

Trek voorzichtig aan de uiteinden van de rimpeldraden zodat de stof rimpelt.

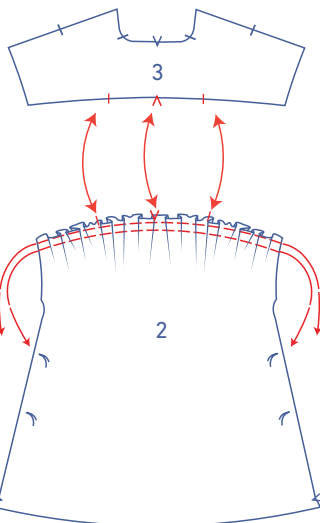

Verdeel de rimpels tot de knipjes van het RP 'matchen' met die van het plat stuk (3).

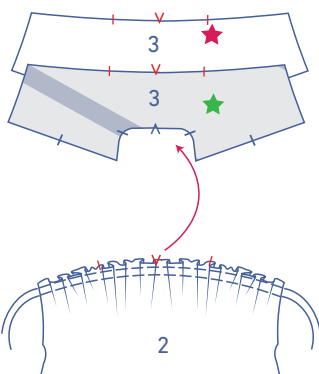

Leg de rechte zijde van beide delen plat stuk met de goede kanten op elkaar. Schuif het RP ertussen met de goede kant naar boven. Het plat stuk dat bovenaan ligt, wordt aangeduid met een groen sterretje; het platstuk dat aan de binnenkant van het hemd zal komen te zitten met een rood sterretje.

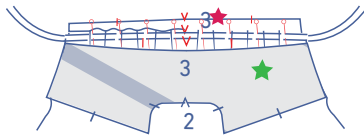

Speld en stik vast.

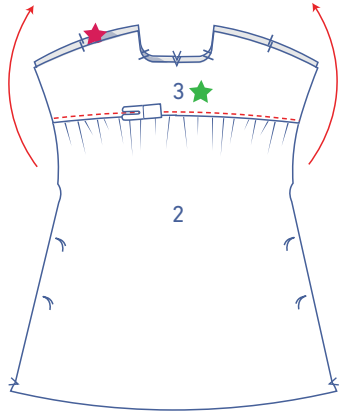
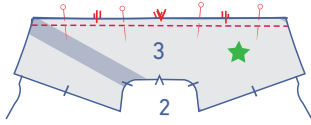

Vouw beide delen plat stuk terug naar boven. Het RP zit netjes tussen de beide delen. Geef een sierstiksel vlak naast de naad.

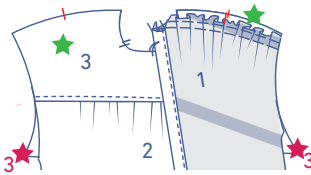

Leg de schouderlijnen van het VP en die van het plat stuk aangeduid met het groene sterretje met de goede kanten op elkaar. Verdeel de rimpels tot de knipjes van het VP 'matchen' met die van het plat stuk.

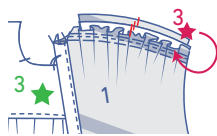
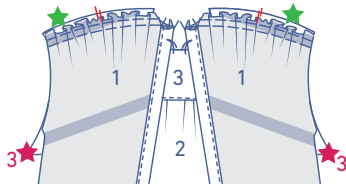

Neem nu de schouderlijn van het plat stuk aangeduid met het rode sterretje en draai die naar voor, met de goede kant naar beneden op de averechtse kant van het VP. Leg de 3 rafelranden netjes gelijk en stik de lagen vast.

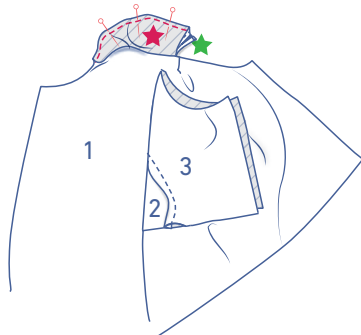

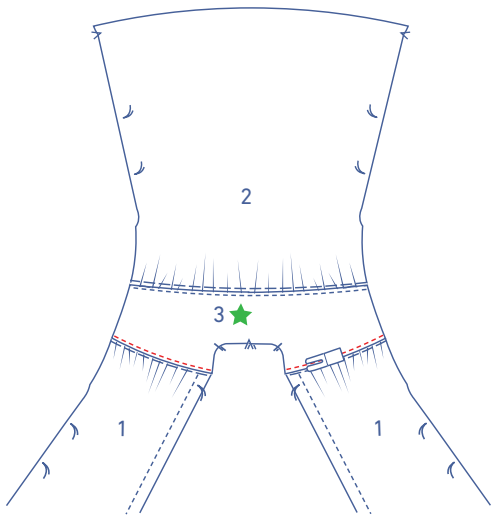

Keer om zodat de goede kant terug naar buiten zit. De schouderlijn van het VP zit netjes tussen beide delen plat stuk. Geef een sierstiksel vlak naast de naad.

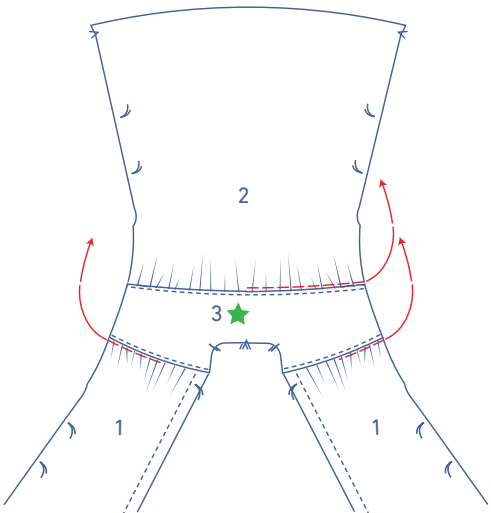

Verwijder de rimpeldraden.

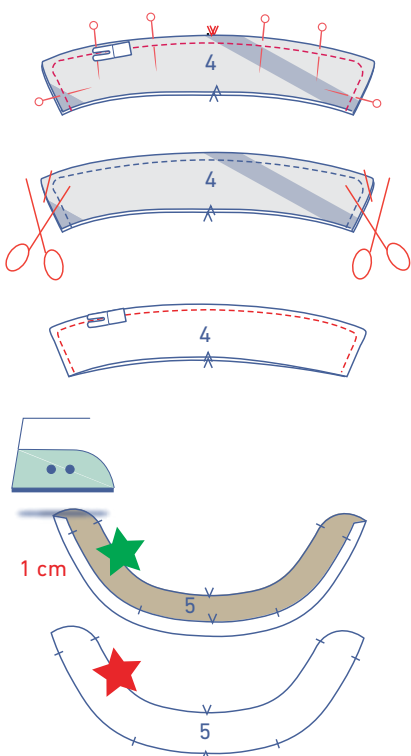

## 4

Speld en stik de omtrek van de kragen (4), behalve de onderkant.

Dun de naadwaarde uit in de hoeken.

Keer de kraag om met de goede kant naar buiten en geef een sierstiksel net naast de rand.

Strijk bij 1 van de 2 delen kraagvoet (5) onderaan 1 cm om naar de averechtse kant. We duiden deze kraagvoet aan met een groen sterretje.

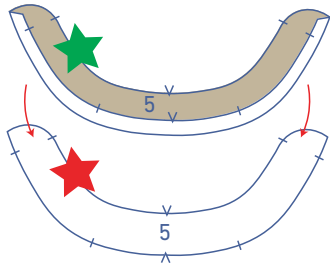

Leg beide delen kraagvoet met de goede kanten op elkaar. De kraagvoet met omgestreken onderkant (met groene sterretje) ligt bovenaan.

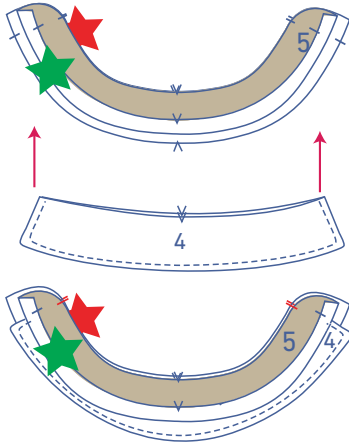

Schuif de kraag tussen de 2 delen kraagvoet en leg de rafelranden gelijk. De afgewerkte zijkanten van de kraag liggen gelijk met de enkele knipjes op de kraagvoet.

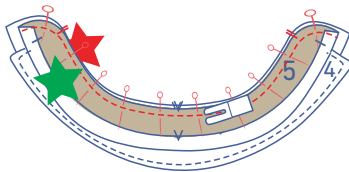

Speld en stik de delen aan elkaar.

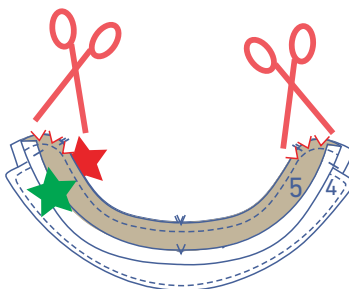

Knip hoekjes uit de naadwaarde in de rondingen.

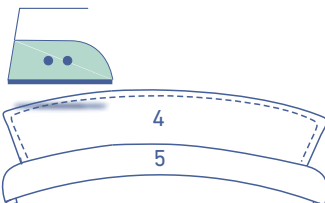

Keer de kraagvoeten om zodat de goede kant naar buiten zit.

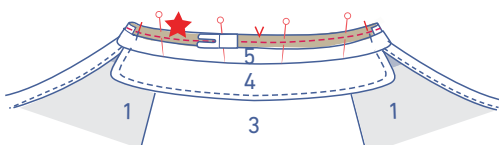

Speld en stik de niet omgestreken onderkant van de kraagvoet ( met rode sterretje) aan de halslijn langs de averechtese kant van het werkstuk.

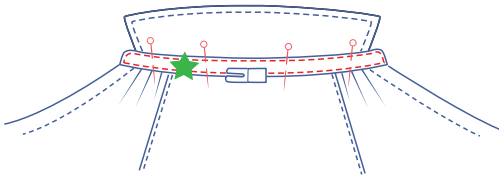

Vouw de kraagvoet met omgestreken onderkant (met het groene sterretje) om naar de goede kant van de halslijn. De vouwlijn ligt net op het vorige stiksel. Speld en stik vast. Vervolledig het stiksel rondom de kraagvoet.

## 5

Werk de aangeduide rafelranden af met een overlocksteek.

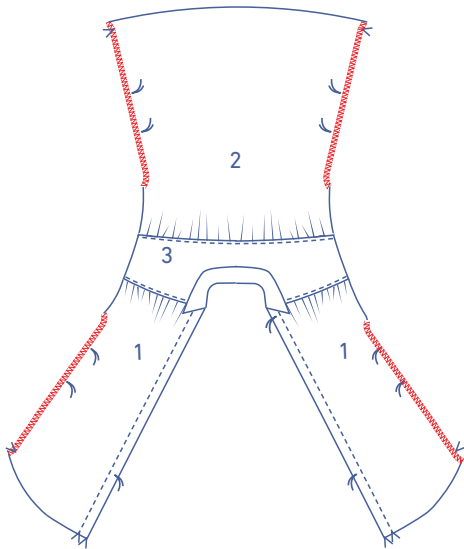

Werk de rechte zijde van de zakdelen (7) af met een overlocksteek.

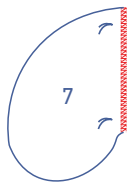

Speld de rechte zijde van 2 van de 4 zakdelen op de zijkanten van het VP met de rijgdraadjes op elkaar. Stik vast tussen de rijgdraadjes.

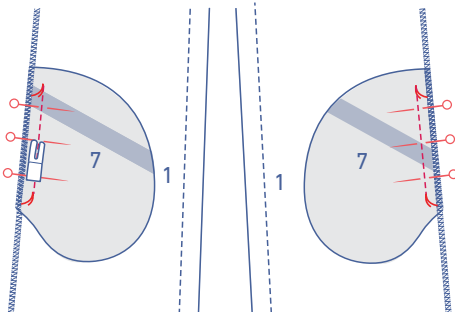

Vouw de zak opzij samen met de naadwaarde en stik de zak vast aan de onderliggende naadwaarde.

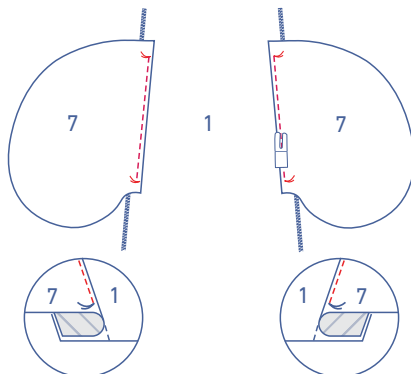

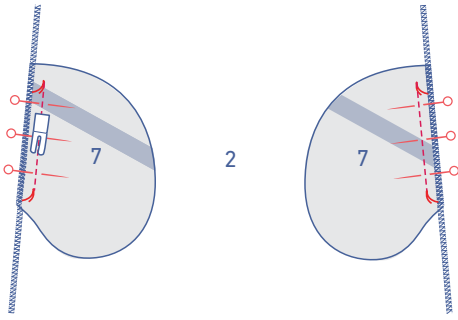

Speld de rechte zijde van de overige zakdelen op de zijkanten van het RP met de rijgdraadjes op elkaar. Stik vast tussen de rijgdraadjes.

## 6

Speld en stik de zij- en onderarmnaden. Stik vast tot precies aan het rijgdraadje dat de bovenkant van de zakopening aanduidt. Stik verder vanaf het volgende rijgdraadje tot de zoom. Strijk de naadwaarde open.

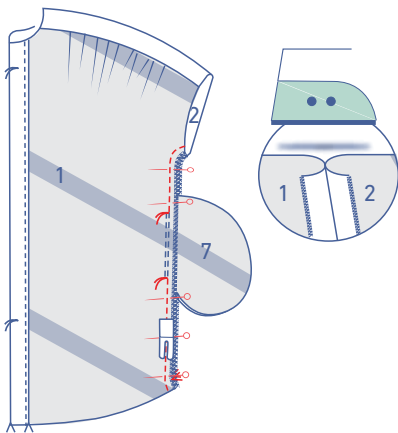

Speld en stik de randen van de zakdelen op elkaar op 1,5 cm.

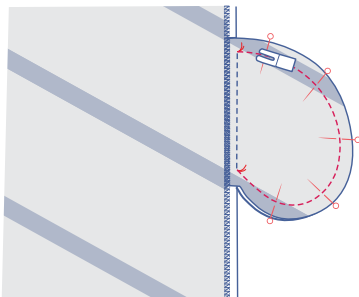

Werk de rafelranden samen af met een overlocksteek.

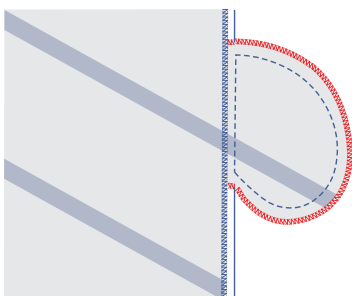

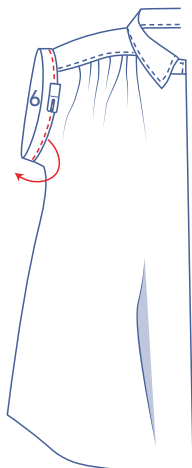
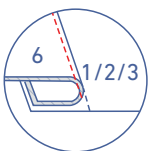
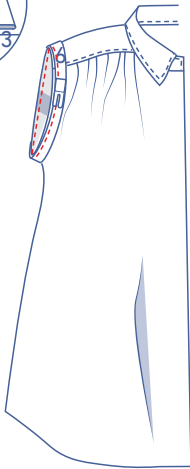
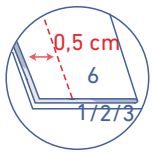
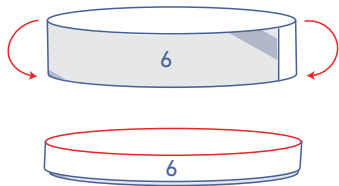
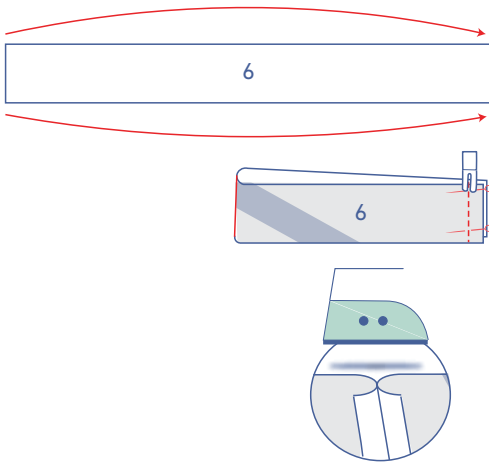

## 7

Stik de korte zijden van de biaslinten (6) met de goede kant van de stof op elkaar. Strijk het naadje open.

Vouw het biaslint dubbel zodat de lange zijden op elkaar liggen en de goede kant van de stof naar buiten zit.

Speld beide rafelranden van het biaslint aan de goede kant van de armuitsnijding. Stik vast op 0,5 cm.

Vouw het biaslint opzij samen met de naadwaarde en stik het vast op de naadwaarde vlak naast de naad.



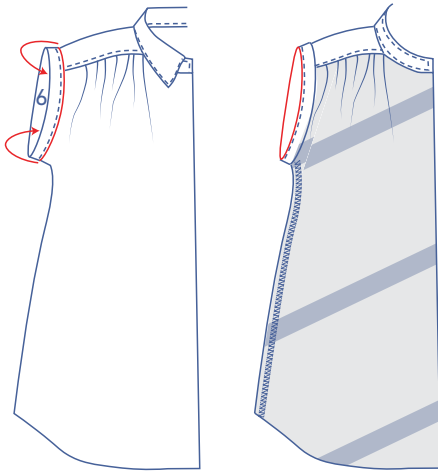

Vouw het biaslint helemaal om naar de averechtse kant.

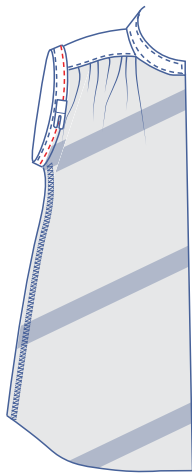

Stik het vast naast de rand.

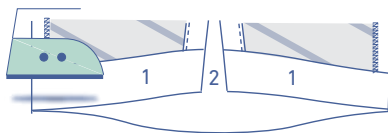

## 8

Strijk de zoomwaarde om op de plaats van de V-knipjes en vouw terug open.

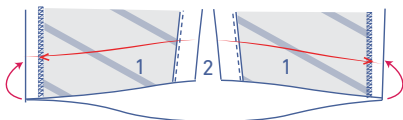
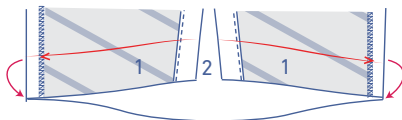

Leg de rafelrand tegen de gestreken vouwlijn en vouw nog eens door.

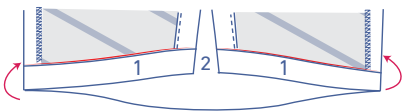

Stik vast naast de rand.

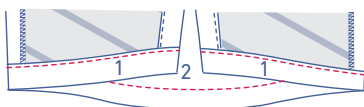

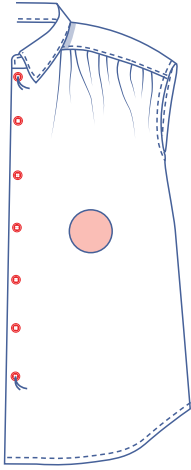

## 9

Naai alle knopen op het LVP. De plaats van de bovenste en onderste knoop staat aangeduid op het patroon. Verdeel de afstand gelijkmatig om de plaats van de andere knopen te bepalen.

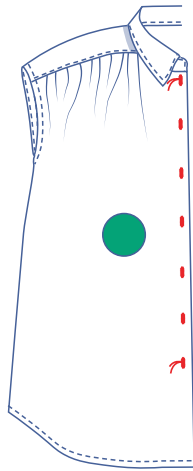

Maak verticale knoopsgaten op het RVP overeenkomstig de plaats van de knopen.

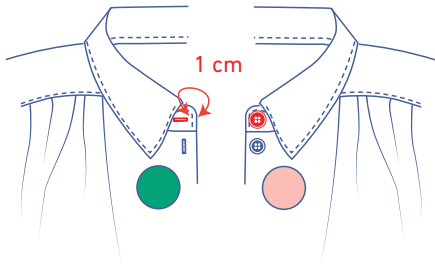

Maak aan de rechterkant van de kraagvoet een horizontaal knoopsgat op 1 cm van de afgewerkte rand en in het midden van de hoogte. Naai overeenkomstig een knoop aan op de andere kant van de kraagvoet.